

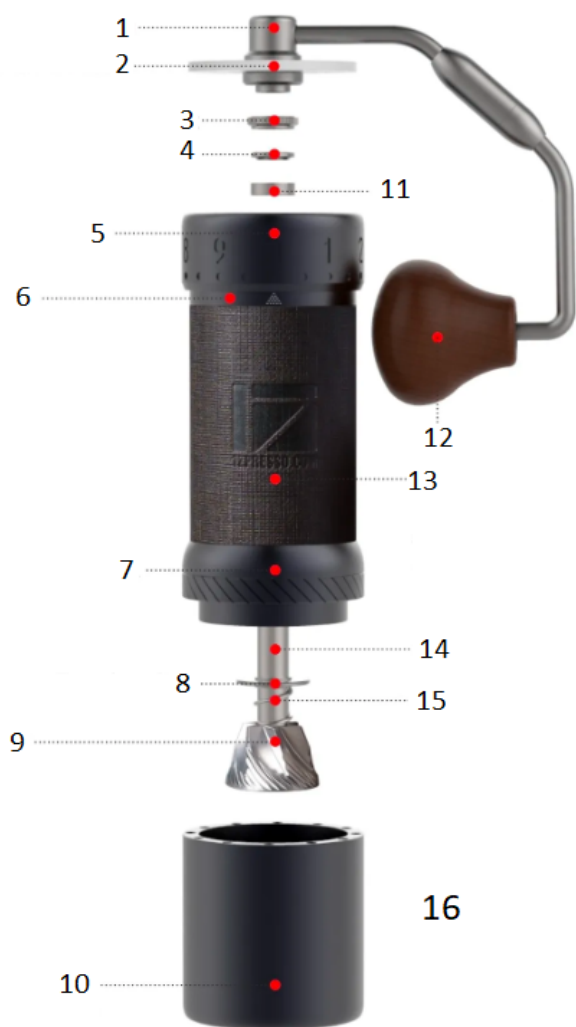

1Zpresso Χειροκίνητος μύλος καφέ J-Ultra

Οδηγίες χρήσης

Αναπτυγμένη προβολή



1. Λαβή στροφάλου
2. Κάλυμμα φασολιών
3. Παξιμάδι αντίχειρα με ραβδώσεις
4. Άνω καπάκι ρουλεμάν
5. Δακτύλιος ρύθμισης
6. Σώμα
7. Μονάδα δακτυλίου Burr
8. Κάτω καπάκι ρουλεμάν
9. Αγριάδα
10. Μαγνητικό Κύπελλο Συλλογής
11. Άνω ρουλεμάν
12. Λαβή στροφάλου
13. Λαβή
14. Το χρώμα του προϊόντος ενδέχεται να διαφέρει ελα
15. διαφορετικές εκδοχές.
16. Κεντρικός άξονας
17. Ανοιξη
18. Χωρητικότητα για αλεύρι: 40g

(Ανάλογα με τον τύπο του φασολιού)

Οδηγίες χρήστη

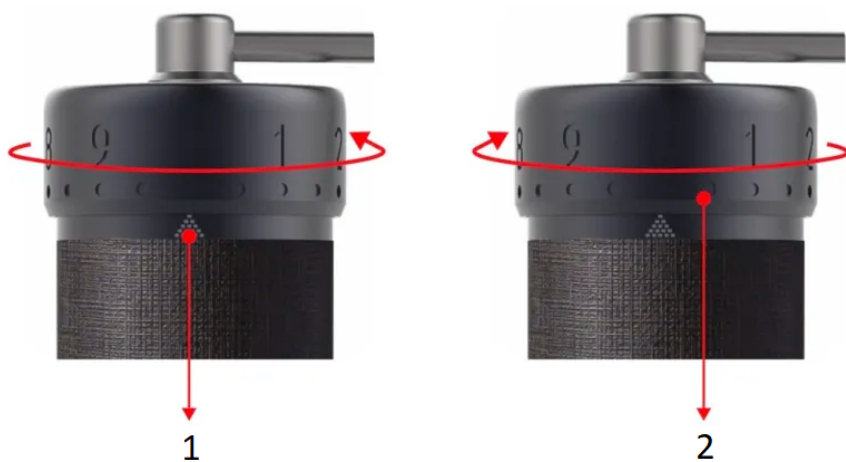

1. Σημάδι κλίμακας
2. Δακτύλιος ρύθμισης

Ρύθμιση της ρύθμισης άλεσης

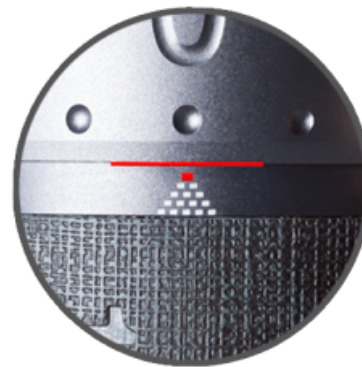

1. Ο μύλος είναι έτοιμος για χρήση αμέσως μόλις τον βγάλετε από τη συσκευασία. Γυρίστε τον δακτύλιο ρύθμισης αριστερόστροφα μέχρι το σημείο εκκίνησης όπου ξεκινά η αντίσταση και η μανιβέλα δεν μπορεί να περιστραφεί ελεύθερα. Το #0 θα ευθυγραμμιστεί με το σημάδι κλίμακας και η κάτω άκρη του δακτυλίου ρύθμισης θα αγγίξει την πρώτη βαθμίδα του σημαδιού κλίμακας.
2. Η ένδειξη κλίμακας σε σχήμα πυραμίδας αποτελείται από πολλά τετράγωνα που υποδεικνύουν τον αριθμό των περιστροφών που κάνετε και μικραίνει καθώς ορίζετε πιο χοντρές ρυθμίσεις.
3. Υπάρχουν συνολικά πέντε περιστροφές. 100 κλικ σε μία μόνο περιστροφή και κάθε κλικ μετακινεί την γρέζια κατά 0,008 mm/8 μικρά.
4. Ανατρέξτε στον παρακάτω πίνακα αναφοράς ρύθμισης άλεσης και περιστρέψτε τον δακτύλιο ρύθμισης δεξιόστροφα για να τον ρυθμίσετε.
5. Συνδέστε το λαστιχάκι στον μύλο για καλύτερο κράτημα.
6. Βάλτε τους κόκκους καφέ στη χοάνη και γυρίστε τη λαβή δεξιόστροφα για να ξεκινήσετε την άλεση.
7. Ακολουθήστε τον οδηγό για να βαθμονομήσετε τον μύλο μετά την αποσυναρμολόγηση και την επανασυναρμολόγησή του.

Αποσυναρμολόγηση

Προειδοποίηση: Μην χαλαρώσετε τη μονάδα δακτυλίου λείανσης πριν από το βήμα 3.



Γυρίστε τον δακτύλιο ρύθμισης δεξιόστροφα γύρω από δύο περιστροφές και αφαιρέστε το ρικνωμένο παξιμάδι αριστερόστροφα ενώ πατάτε το γρεζάκι.



Αφαιρέστε το πάνω καπάκι ρουλεμάν και το πάνω ρουλεμάν.



Αφαιρέστε το γρέζι και τον κεντρικό άξονα, το ελατήριο και το κάτω καπάκι ρουλεμάν.



Γυρίστε τη μονάδα δακτυλίου φρέζας προς τα εμπρός (αντίθετα με το ρολόι).

Αποσυναρμολόγηση του δακτυλίου ρύθμισης δεν προτείνεται.

Μην καθαρίζετε τον μύλο με νερό.

Συνιστάται ο καθαρισμός με βούρτσα και φυσητήρα.

Συναρμολόγηση & Βαθμονόμηση

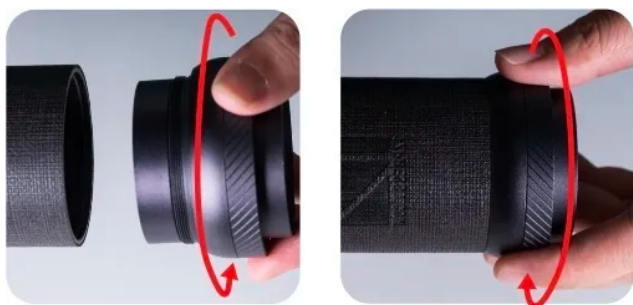

Γυρίστε τη μονάδα δακτυλίου λείανσης προς τα πίσω (αντίστροφα σπειρώματα) στην πιο σφιχτή θέση.

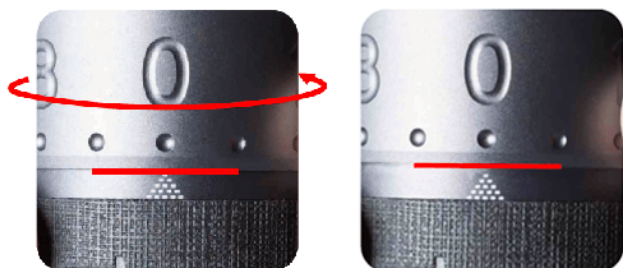

Ευθυγραμμίστε το #0 με το σημάδι κλίμακας και το κάτω μισό της άκρης του δακτυλίου ρύθμισης αγγίζει το πρώτο βαθμίδα του δείκτη κλίμακας.



Τοποθετήστε τα εξαρτήματα πίσω στη σωστή θέση ακολουθία: κάτω καπάκι ρουλεμάν (το ανυψωμένο πλευρά της άκρης στραμμένη προς τα πάνω), ελατήριο, άξονας.



Τοποθετήστε το πάνω ρουλεμάν πίσω από την κορυφή. Ενώ πιέζετε το γρανάτζι από κάτω, Τοποθετήστε ξανά το πάνω καπάκι ρουλεμάν. Η πλευρά με τις κοίλες κουκκίδες στραμμένες προς τα πάνω και το σχήμα T της τρύπα εφαρμόζει σωστά στον άξονα.



Σφίξτε το ραβδωτό παξιμάδι για βαθμονόμηση

τον μύλο πιέζοντας παράλληλα την γρέζια από κάτω.

Σημείωση: Υπάρχουν συνολικά τέσσερις και μισές περιστροφές

μετρημένο από το σημείο εκκίνησης. Το σημείο εκκίνησης

να διαφέρει εντός ± 10 κλικ λόγω της δύναμης που σφίγγεται

το παξιμάδι και τον δίσκο.

Προειδοποίηση

Μην επιχειρήσετε να αποσυναρμολογήσετε ή να αφαιρέσετε περαιτέρω τα ακόλουθα εξαρτήματα:

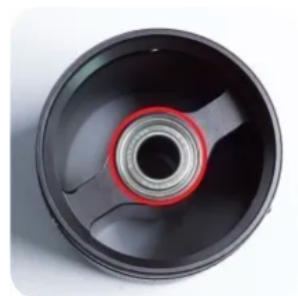

1. Ο κεντρικός άξονας και η γρέζια
2. Η μονάδα δακτυλίου φρέζας
3. Τα ρουλεμάν

Πτυσσόμενη λαβή

Προειδοποίηση: Η λαβή δεν θα καλύπτεται από την εγγύηση εάν αποσυναρμολογηθεί οποιοδήποτε εξάρτημα.

Πώς να διπλώσετε;

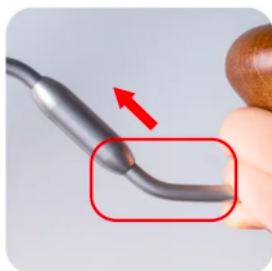

Κρατήστε το τμήμα του στροφάλου κοντά στο ξύλινο

κουμπί και πιέστε το προς τα μέσα.



Γυρίστε τη λαβή δεξιόστροφα μέχρι το τέρμα για να διπλώ

Πώς να ξεδιπλωθεί;



Κρατήστε το τμήμα του στροφάλου κοντά στο ξύλινο κουμπί και πιέστε το προς τα μέσα.



Γυρίστε τη λαβή αριστερόστροφα σε όλη τη διάρκεια ο τρόπος για να ξεδιπλωθεί.

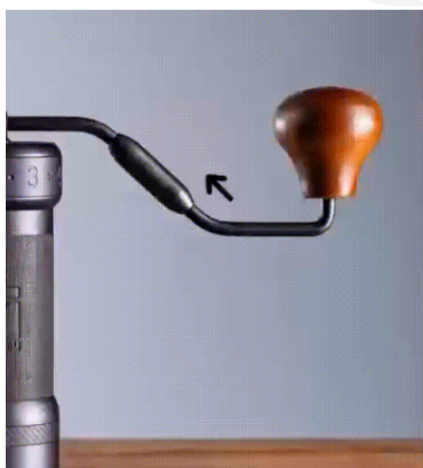

Προφυλάξεις

- Μην καθαρίζετε και πλένετε τον μύλο με νερό.
- Μην σκουπίζετε τον μύλο σας με διαλύτες εκτός από νερό και αλκοόλ.
- Διατηρήστε το σε ξηρό περιβάλλον για να παρατείνετε τη διάρκεια ζωής του.
- Ακολουθήστε τις οδηγίες επανασυναρμολόγησης, βεβαιωθείτε ότι έχετε τοποθετήσει τα εξαρτήματα στις σωστές θέσεις.
- Κρατήστε τον μύλο μακριά από παιδιά για λόγους ασφαλείας.

Εγγύηση και τρόπος χρήσης του προϊόντος

Τα προϊόντα καλύπτονται από την τυπική νόμιμη περίοδο εγγύησης. Η παρούσα εγγύηση είναι μη μεταβιβάσιμη και δεν είναι δυνατή η χρηματική αποζημίωση. Η εγγύηση δεν καλύπτει προϊόντα που χρησιμοποιήθηκαν με τρόπο διαφορετικό από αυτόν που ορίζεται στις παρούσες οδηγίες χρήσης.

Η εγγύηση επίσης δεν καλύπτει:

- Ζημιές που προκύπτουν από ακατάλληλη χρήση, αμέλεια φροντίδας ή οποιαδήποτε άλλη χρήση για σκοπούς που δεν αναφέρονται στο παρόν εγχειρίδιο.
- Ζημιές στην εξωτερική εμφάνιση, ζημιές που προκαλούνται από διάβρωση ή σταδιακή φθορά.

Οποιοσδήποτε παρεμβάσεις ή επισκευές από μη εξουσιοδοτημένα άτομα έχουν ως αποτέλεσμα την ακύρωση της εγγύησης του προϊόντος.

Πωλητής και εισαγωγέας: NajTrade s.r.o., Húskova 31, 04023 Košice, IČO: 50590502.