

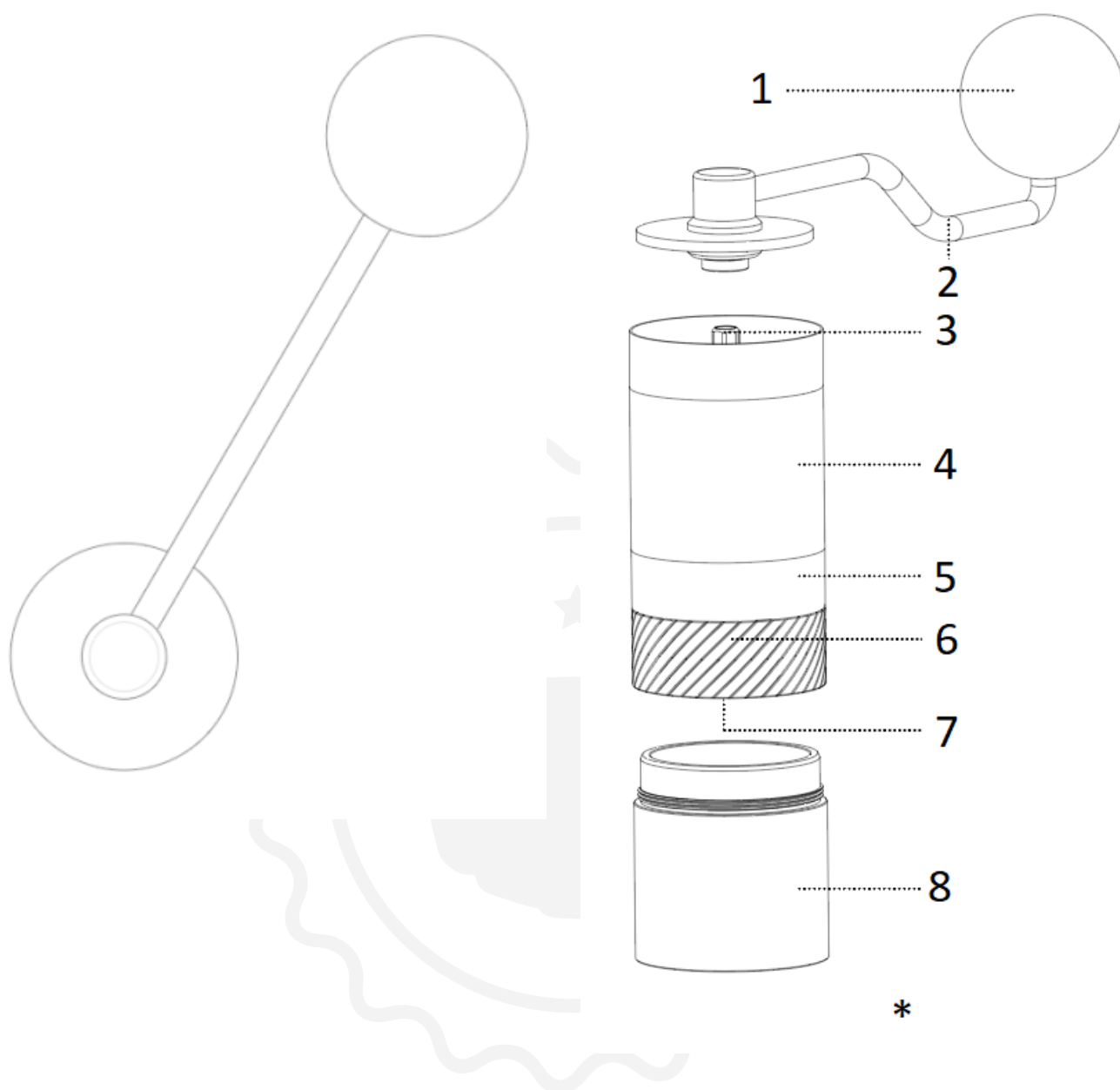

# 1Zpresso Q

Οδηγίες χρήσης

## Αναπτυγμένη προβολή



1. Λαβή στροφάλου
2. Λαβή στροφάλου
3. Κεντρικός άξονας
4. Αντιολισθητικό λάστιχο
5. Κύριο Σώμα
6. Αγριάδα
7. Εσωτερική Προσαρμογή
8. Δέκτης

\* Χωρητικότητα σε αλεσμένο κόκκο: 15-20 γρ. (ανάλογα με τον τύπο του κόκκου)

**Μην πλένετε ή μουλιάζετε αυτό το προϊόν για καθαρισμό**

## Οδηγίες χρήστη

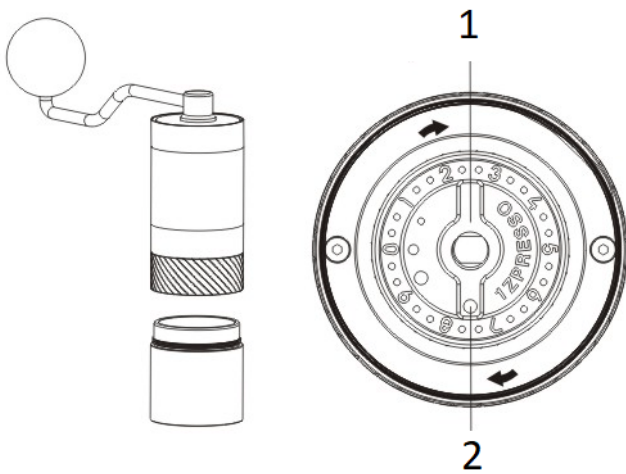

1. Εσωτερική Προσαρμογή

2. Κουκκίδα

Ρυθμίστε τον επιλογέα δεξιόστροφα για λεπτότερο άλεσμα. Ρυθμίστε τον επιλογέα αριστερόστροφα για πιο χοντρό άλεσμα.

## Ρύθμιση της ρύθμισης άλεσης

Γυρίστε τον **επιλογέα ρύθμισης** δεξιόστροφα για να κάνετε το άλεσμα πιο λεπτό και αντίστροφα.

1. Συνδέστε τη **μανιβέλα** και σταματήστε την περιστροφή της.
2. Γυρίστε τον **επιλογέα ρύθμισης** δεξιόστροφα μέχρι να σφίξει όσο το δυνατόν περισσότερο. Ο αριθμός (#) που σημειώνεται στην τελεία είναι το σημείο έναρξης/μηδέν. ΣΗΜΕΙΩΣΗ: ο αριθμός (#) ενδέχεται να μην είναι 0.
3. Γυρίστε τον **επιλογέα ρύθμισης** αριστερόστροφα από το μηδέν μέχρι τη ρύθμιση άλεσης που επιθυμείτε.
4. Υπάρχουν 10 αριθμοί/30 κλικ σε μία μόνο περιστροφή. Κάθε περιστροφή μετακινεί την άκρη κατά 0,75 mm.
5. Τα υπολείμματα αλέσματος στον μύλο μπορεί να αλλάξουν τα μηδενικά σημεία.
6. Ανατρέξτε στην ανάρτηση με οδηγίες για τη ρύθμιση άλεσης για διάφορες μεθόδους παρασκευής.

## Άλεση καφέ

1. Αφαιρέστε τη λαβή και βάλτε τους κόκκους καφέ στη χοάνη. Η μέγιστη χωρητικότητα είναι περίπου 20 γρ.
2. Αλέστε τους κόκκους καφέ δεξιόστροφα με τη λαβή προσαρτημένη.

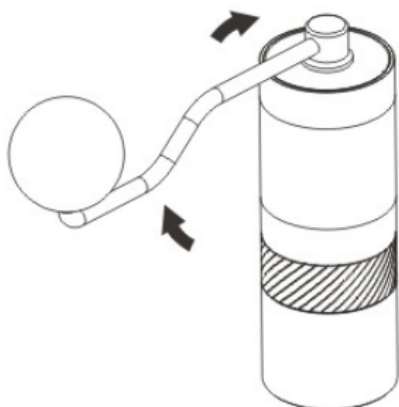

## Οδηγός γρήγορου καθαρισμού

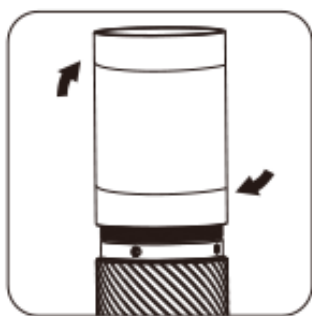

Ξεβιδώστε τον μύλο για να καθαρίσετε τα κύρια μέρη. Πιάστε το κύπελλο συγκράτησης με το ένα χέρι και ξεβιδώστε το σώμα δεξιόστροφα με το άλλο χέρι.

Βεβαιωθείτε ότι δεν έχουν μείνει υπολείμματα καφέ στις κλωστές και

Σφίξτε το σώμα αριστερόστροφα για την επανασυναρμολόγηση.

## Οδηγός Βαθύ Καθαρισμού

### Αποσυναρμολόγηση

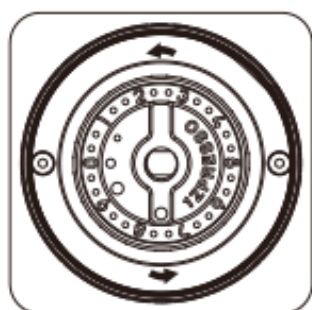

Όλοι οι λειαντήρες 1Zpresso μπορούν να αποσυναρμολογηθούν χωρίς εργαλεία.

Τοποθετήστε και τοποθετήστε καλά τη μανιβέλα και σταματήστε την περιστροφή

τον επιλογέα ρύθμισης αριστερόστροφα για να τον αφαιρέσετε.

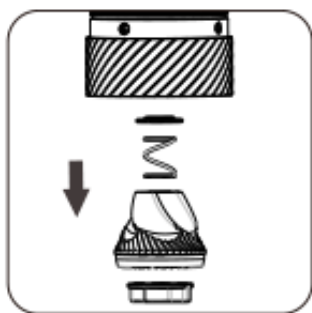

Ο επιλογέας ρύθμισης, η εσωτερική γρέζια, το ελατήριο και το κάτω καπάκι ρουλεμάν μπορούν να καθαριστούν αφού αφαιρεθεί ο επιλογέας ρύθμισης.

Αφαιρέστε τη μανιβέλα για να απελευθερώσετε τον κεντρικό άξονα από τη χοάνη.

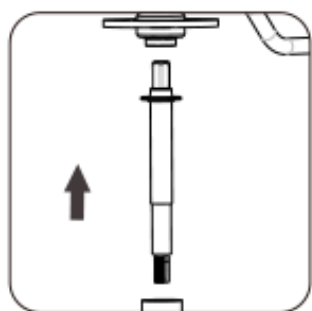

Καθαρίστε κάθε ένα από τα μέρη με μια βούρτσα και ένα φουσητήρα αέρα.

## Επανασυναρμολόγηση

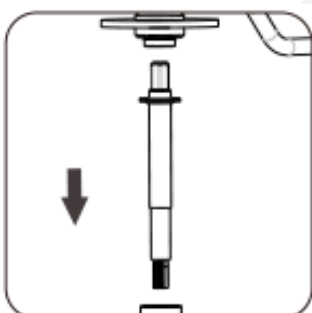

Πιέστε τον κεντρικό άξονα πίσω στη χοάνη και στερεώστε τη λαβή του στροφάλου.

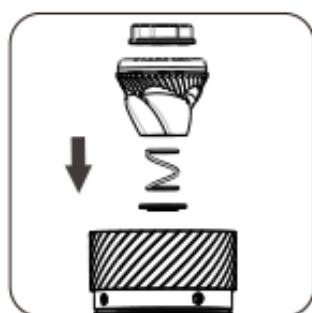

Τοποθετήστε τα εξαρτήματα πίσω στη σωστή σειρά: κάτω καπάκι ρουλεμάν (η κυρτή πλευρά που βλέπει προς το ρουλεμάν), ελατήριο, γρέζι και δίσκος ρύθμισης.



Σφίξτε τον επιλογέα ρύθμισης δεξιόστροφα στη μέγιστη σφιχτή φορά με τη μανιβέλα.

### Προειδοποίηση

Μην επιχειρήσετε να αποσυναρμολογήσετε ή να αφαιρέσετε τα ακόλουθα εξαρτήματα:

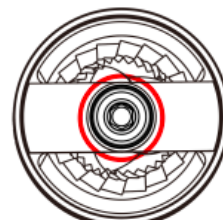
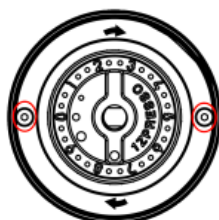

1. Η μονάδα δακτυλίου φρέζας και η εξωτερική φρέζα
2. Οι βίδες
3. Τα ρουλεμάν που είναι προσαρτημένα στη χοάνη

### Πτυσσόμενη λαβή (για Q2 S)

**Προειδοποίηση:** Η λαβή δεν θα καλύπτεται από την εγγύηση εάν αποσυναρμολογηθεί οποιοδήποτε εξάρτημα.

Πώς να διπλώσετε;

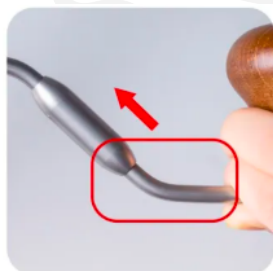

Κρατήστε το τμήμα του στροφάλου κοντά στο ξύλινο κουμπί.

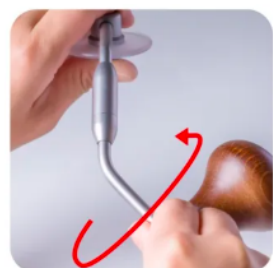

Γυρίστε τη λαβή δεξιόστροφα μέχρι το τέρμα για να διπλώσει.

Πώς να ξεδιπλωθεί;

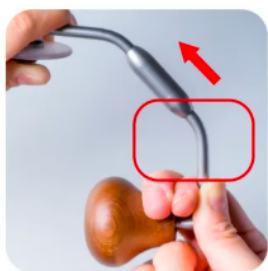

Κρατήστε το τμήμα του στροφάλου κοντά στο ξύλινο κουμπί.



Γυρίστε τη λαβή αριστερόστροφα μέχρι το τέρμα για να ξε

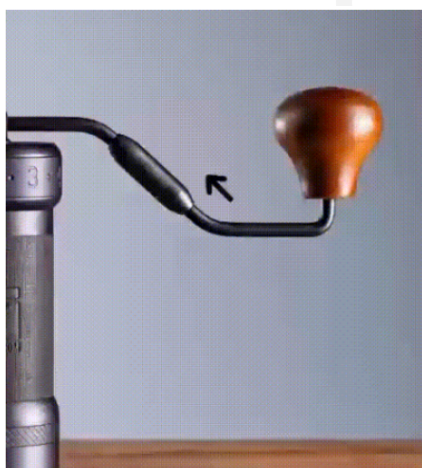

## Προφυλάξεις

- Μην καθαρίζετε και πλένετε τον μύλο με νερό.
- Μην σκουπίζετε τον μύλο σας με διαλύτες εκτός από νερό και αλκοόλ.
- Διατηρήστε το σε ξηρό περιβάλλον για να παρατείνετε τη διάρκεια ζωής του.
- Ακολουθήστε τις οδηγίες επανασυναρμολόγησης, βεβαιωθείτε ότι έχετε τοποθετήσει τα εξαρτήματα στις σωστές θέσεις.
- Κρατήστε τον μύλο μακριά από παιδιά για λόγους ασφαλείας.

## Εγγύηση και τρόπος χρήσης του προϊόντος

Τα προϊόντα καλύπτονται από την τυπική νόμιμη περίοδο εγγύησης. Η παρούσα εγγύηση είναι μη μεταβιβάσιμη και δεν είναι δυνατή η χρηματική αποζημίωση. Η εγγύηση δεν καλύπτει προϊόντα που χρησιμοποιήθηκαν με τρόπο διαφορετικό από αυτόν που ορίζεται στις παρούσες οδηγίες χρήσης.

Η εγγύηση επίσης δεν καλύπτει:

- Ζημιές που προκύπτουν από ακατάλληλη χρήση, αμέλεια φροντίδας ή οποιαδήποτε άλλη χρήση για σκοπούς που δεν αναφέρονται στο παρόν εγχειρίδιο.
- Ζημιές στην εξωτερική εμφάνιση, ζημιές που προκαλούνται από διάβρωση ή σταδιακή φθορά.

Οποιοδήποτε παρεμβάσεις ή επισκευές από μη εξουσιοδοτημένα άτομα έχουν ως αποτέλεσμα την ακύρωση της εγγύησης του προϊόντος.

**Πωλητής και εισαγωγέας:** NajTrade s.r.o., Húskova 31, 04023 Košice, IČO: 50590502.

